

Supertrak[®]

SYSTEM PODWIESZANYCH PARAWANÓW



DESIGN. DECORATE. PROTECT.

 **Prodmar**
Parawany

www.hospitalcurtain.systems

To elegancki system podwieszanych parawanów, który stanowi praktyczne i ekonomiczne rozwiązanie dla jednostek służby zdrowia, szpitali, prywatnych gabinetów specjalistycznych, hoteli czy sanatoriów. Podzieli każde pomieszczenie, zapewniając intymność jego użytkownikom podczas wykonywanych badań i zabiegów.

System Supertrak® umożliwia dowolną konfigurację, co pozwala na dostosowanie parawanów do różnych, nawet bardzo nietypowych pomieszczeń.

Supertrak® wykonany jest z najwyższej jakości materiałów. Unikalną cechą zestawu jest to, iż zaczepy przesuwać się wyjątkowo cicho i gładko. Haczyki przyczepione do zasłon są wprowadzone przez specjalny otwór w jednym miejscu prowadnicy, co eliminuje pracochłonne zaczepianie i odczepianie występujące w konwencjonalnych systemach.

Zalety i cechy systemu Supertrak®:

- indywidualne potrzeby każdego Klienta (projekt systemu opracowuje przedstawiciel handlowy w każdym rejonie Polski)
- regulacja wysokości podwieszenia systemu do 200 cm
- zaczepy przesuwać się gładko i bezszelestnie
- łatwa wymiana zasłon
- system wykonany jest z aluminium anodowanego, na życzenie lakierowany w dowolnym kolorze RAL
- trwałość - system jest stabilny i wytrzymały
- wieloletnie użytkowanie
- uzupełnieniem zestawu są zasłony: bawełniane,
- bezpieczeństwo - posiada atest PZH

Nieograniczone możliwości zastosowania systemu:

- sale chory
- sale zabiegowe
- gabinety lekarskie
- OIOM
- natryski
- gabinety kosmetyczne
- gabinety ginekologiczne
- gabinety masażu
- sanatoria
- prywatne kliniki
- ośrodki rehabilitacyjno wypoczynkowe

System może być mocowany bezpośrednio do sufitu, stanowiąc praktyczne i ekonomiczne rozwiązanie lub podwieszany na tubach, w miejscach gdzie występuje sufit podwieszany.

Od 1995 roku dostarczamy system Supertrak® do wszystkich szpitali

- Wojewódzki Szpital Zespolony - Elbląg
- SPZOZ Uniwersytecki Szpital Kliniczny nr 5 - Łódź
- Spec.Szpital im. prof. A. Sokołowskiego - Szczecin
- Szpital Specjalistyczny Św. Zofii - Warszawa
- Medi Car Centrum Diagnostyki Medycznej - Rzeszów
- Wojewódzki Szpital Spec. im. L. Rydygiera - Kraków
- Świętokrzyskie Centrum Rehabilitacji - Stąporków
- Spec.Szpital Miejski im. M. Kopernika - Toruń
- Spec.Szpital Miejski im. M. Kopernika - Toruń
- Instytut Gruźlicy i Chorób Płuc - Warszawa
- Wojewódzki Szpital Specjalistyczny - Białą Podlaska
- SPZOZ Szpital Uniwersytecki - Kraków
- SP Szpital Kliniczny nr 1 Akademii Medycznej - Gdańsk
- 4 Wojskowy Szpital Klin. z Polikliniką SP ZOZ - Wrocław
- ZOZ Zarządu Służby Zdrowia MSWiA - Poznań
- Szpital Morski im. PCK - Gdynia
- Wojewódzki Szpital Dziecięcy - Toruń





Doskonałym uzupełnieniem systemu są zasłony



Oferujemy trzy rodzaje zasłon:

Bawełniano-poliestrowe

Skład:

65% poliester
35% bawełna

Rozmiary standardowe:

145x200 cm
220x200 cm
295x200 cm

Inne rozmiary dostarczamy na zamówienie

Kolorystyka:



Biały



Szary



Żółty



Łososiowy



Seledynowy



Niebieski jasny



Ciemny zielony



Kawowy

Poliestrowe

Skład:

100% poliester

Rozmiary standardowe:

145x200 cm
220x200 cm
295x200 cm

Inne rozmiary dostarczamy na zamówienie

Kolorystyka:



Biały



Ecru



Beżowy



Delikatna zieleń



Szary



Ciemny szary



Błękitny



Morski

Peva (ekologiczna folia)

Skład:

100% PEVA

Rozmiary standardowe:

180x200 cm

Kolorystyka:



Biały



Beżowy



Cytrynowy



Błękitny

Kolory prezentowane w druku mogą nieco odbiegać od kolorów rzeczywistych.

Wzorniki dostępne na życzenie lub poprzez zamówienie na stronie

Przykładowe zestawy Supertak®

zrobimy każdą konfigurację oraz dostosowujemy system do potrzeb klientów

Zestaw nr 1

do wydzielenia pomieszczenia od ściany do ściany

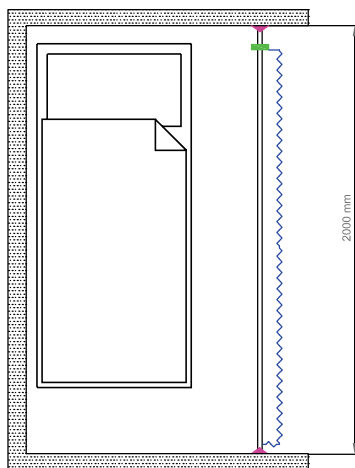

Zestaw nr 2

do oddzielenia stanowisk łóżkowych lub przedzielenia pomieszczenia

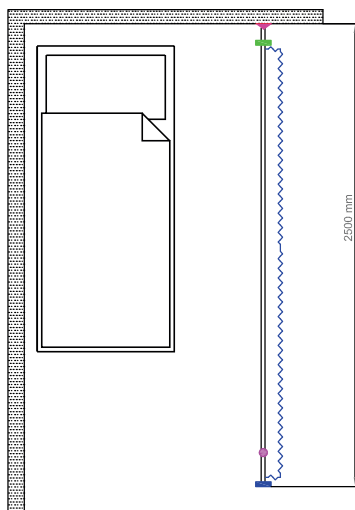

Zestaw nr 3

na pojedyncze łóżko

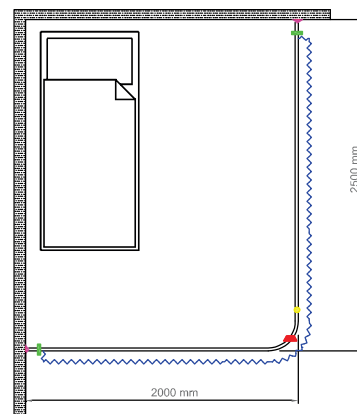

Zestaw nr 4

na dwa łóżka

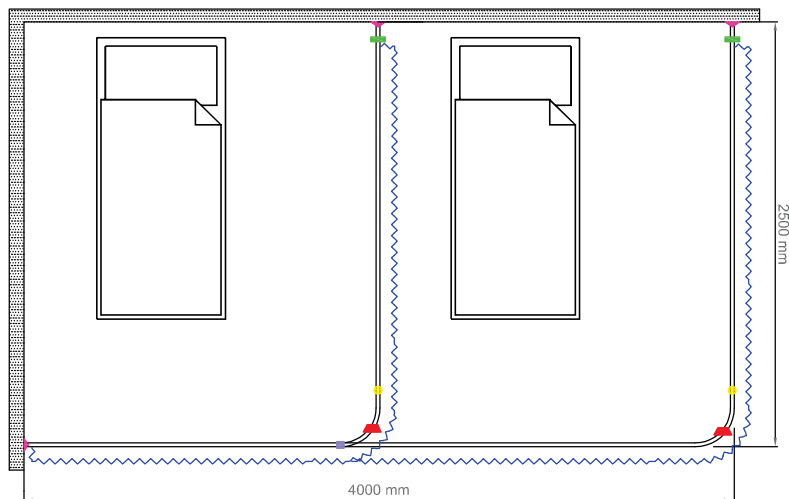

przykłady zestawów



Zestaw 1

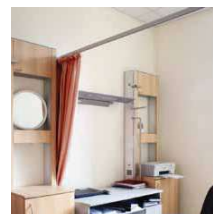

Zestaw 2











Zestaw 3



Zestaw 4

Legenda

-  Zasłona
-  S001 Szyna aluminiowa wraz z wkładką PCV
-  S004 Nasadka końcowa
-  S005 Guzik dostępu do szczeliny
-  S006 Tuleja + tuba do wieszaka prętowego
-  S008 Wieszak V
-  S010 Wspornik ścienny
-  S014 Element zakładkowy
-  S015 Łuk 90 stopni wraz z wkładką PCV

Zestawy 2, 3, 4 montowane maksymalnie 1m od sufitu.
Inne wysokości mocowania dostępne na zamówienie.



1. Łuk S015

Element stosowany celem uzyskania różnych kątów 90° i 135°.



2. Szyna (prowadnica) S001

Możliwość mocowana do każdego sufitu.



3. Guzik dostępu do szyny S005

Sprężynowy guzik ulokowany jest blisko początku prowadnicy, co umożliwia łatwy dostęp przy zakładaniu i zdejmowaniu zasłon.



4. Zaczep z haczykiem S003H

Zaczepy wykonane są z samosmarującego się nylonu. Zaleca się stosowanie 10 sztuk na metr.



5. Tuba S006A + Tuleja S006

Aluminiowy pręt S006A przyłączany do prowadnicy umiejscowiony jest na suficie w aluminiowej tulei S006. Dwa wkręty, umożliwiające 20 mm regulację długości, utrzymują pręt w tulei.



A. Tuleja S006

B. Przepust pręta S007

Usytuowany w punkcie przejścia pręta przez podwieszony sufit.

C. Wieszak prętowy

Stosowany w podwieszeniach systemu



Innowacyjne rozwiązanie

Funkcjonalny wieszak do kroplówek

Praktyczny wieszak do kroplówek stanowi doskonałe uzupełnienie systemu Supertrak®. Proponowane rozwiązanie jest dużo bardziej funkcjonalne od tradycyjnych stojaków do kroplówek. Szpitalne łóżka są zazwyczaj „zastawione” dużą ilością urządzeń i sprzętu medycznego, a dodatkowo musi się jeszcze znaleźć miejsce na stojak do kroplówek. Dlatego zamiast tradycyjnego stojaka proponujemy Państwu praktyczne i wygodne w użyciu wieszaki do kroplówek.

Zalety systemu wieszaków do kroplówek:

- Możliwość zawieszenia od 1 do 5 butelek.
- Wykonany ze stali nierdzewnej.
- Regulowana wysokość.
- Trwałość i wytrzymałość.
- Łatwy w utrzymaniu czystości.
- Prosty sposób montażu.
- Wieszak posiada mechanizm samoblokujący.
- Zawieszany jest na szynie zestawu Supertrak® lub jest montowany bezpośrednio do sufitu.

Mobilny i lekki wieszak do kroplówek z łatwością umieścisz w dowolnym miejscu. Tradycyjne stojaki na kółkach zajmują sporo miejsca, dlatego my oferujemy zupełnie nowatorski system podwieszanych, estetycznych i trwałych wieszaków do kroplówek.

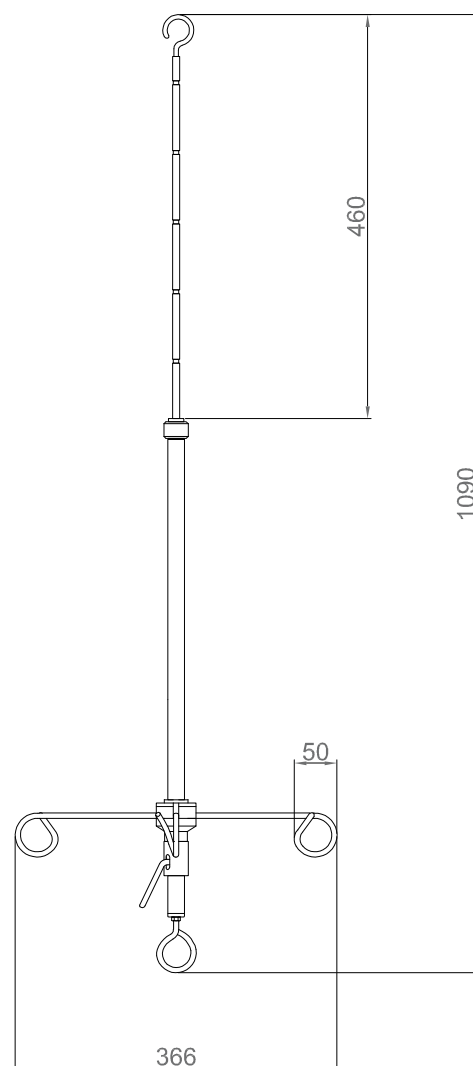

Dylatacje®

Profile dylatacyjne

Louvers®

Żaluzje elewacyjne

Airfoil®

System osłon przeciwsłonecznych

Explovent®

Panele dekompresyjne

Acrovyn®

Profesjonalna ochrona
ścian, drzwi i narożników

Acrovyn by Design®

Płyty ochronne z nadrukiem

Acrovyn®

Odbojnice i poręcze

Supertrak®

System podwieszanych parawanów

Pedisystems®

System mat wejściowych

 **Prodmar**
Parawany

ul. Słoneczny Sad 33

72 - 002 Dołuje

Poland

+48 91 391 35 10

info@csprodmar.pl

www.csprodmar.pl